



servitec
servitec.cat

versión 8.0



**DISTANCIAMIENTO FÍSICO
PROTECCIÓN E HIGIENE**



Índice

Columna dispensador de gel	5	Soportes para configuración de mamparas divisorias	35
Dispensador de gel a pedal	6	Mampara Ten Limit	37
Dispensador de gel / guantes	7	Mampara Ten Limit anti-bacteriana	38
Dispensador de gel, guantes y papelera	8	Mampara Limit	39
Tótem preventivo control de acceso	9	Mampara Limit anti-bacteriana	40
Dispensador de gel automático	10	Soporte mural Next Wall	43
Dispensador de gel automático	11	Poste separador Next Eco	45
Soporte info / Dispensador de gel con papelera	12	Cabezales para postes	46
Soporte info / Dispensador gel y guantes	13	Tótem y panel informativo	48
Soporte dispensador de gel	14	Portapósters para información	49
Soporte de sobremesa para gel	15	Atril informativo	50
Soporte mural para gel o guantes	16	Display acrílico "T"	51
Mampara suspendida	18	Display acrílico "L"	52
Mampara suspendida Top	19	Placas de obligación	53
Mampara suspendida enrollable eléctrica	20	Bloqueador de asientos	54
Mampara mostrador con ventanilla	22	Vinilos adhesivos posicionadores	55
Mampara mostrador sin ventanilla	23	Vinilos adhesivos posicionadores	56
Mampara mostrador con ventanilla (cristal)	24	Vinilos antideslizantes de distancia de seguridad	57
Mampara mostrador sin ventanilla (cristal)	25	Papelera de reciclaje 6056	59
Mampara extensión	26	Papelera de reciclaje 6056 con pedal	60
Mampara protectora para pupitres	27	Contenedor de reciclaje 6055	61
Mampara protectora para mesas de comedor y/o reunión	28	Papelera cilíndrica de pedal	62
Pinzas para mampara perimetral	29	Contenedor de pedal de plástico	63
Separador de mesa translúcido	30	Papelera de reciclaje a pedal	64
Separador de mesa transparente	31	Alfombrilla desinfectante	65
Mampara / Pizarra magnética de sobremesa	32	Spray de limpieza y desinfectante / Gel manos	66
Mampara de sobremesa con pinza	33		
Pinzas para superficies de escritorio	34		

Les presentamos una nueva gama de productos de protección.

Actualmente, el distanciamiento físico es una de las medidas más efectivas para evitar la propagación del Covid-19 entre la población. Es importantísimo adoptar una serie de medidas y soluciones que nos harán estar seguros en nuestro espacio de trabajo y/o espacios comerciales.

Os ayudamos a mantener el
DISTANCIAMIENTO FÍSICO

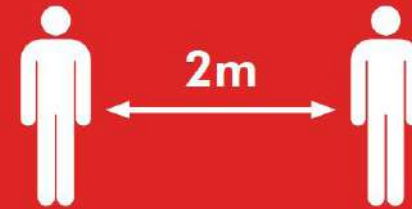

Soportes dispensadores de gel y guantes con posibilidad de incorporar un punto de reciclaje. Ideal para lugares con gran afluencia de público.



Columna dispensador de gel

Soporte dispensador de gel con base autoportante.
Incluye botella dispensadora de gel de 1 litro.

EP/DGM PVR: 210,00 €

Columna dispensador de gel.

Medidas:

120 x 28 x 28 cm.

Columna 15 x 15 cm.

Material: Metal 100% reciclable.

Mantenimiento: Limpiar con un paño húmedo y detergente neutro tipo limpiacristales. Secar con un paño seco.

Ref. EP/MFM y/o EP/HDS (Ver pág. 66).

Opción de personalización con logo.

LOG/1 Logo a 1 tinta PVR: 22,50 €

LOG/2 Logo a 2 tintas PVR: 27,00 €

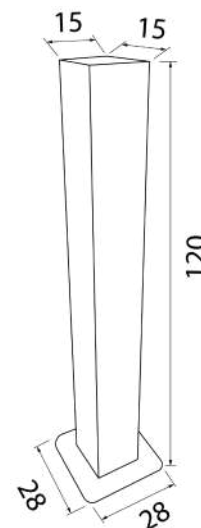

Dispensador de gel a pedal

Soporte dispensador de gel y dosificador de gel con accionamiento a pedal autoportante. Incluye botella de gel de 1 litro incluida.

EP/DGP PVR: 332,50 €

Dispensador de gel con accionamiento a pedal.

Medidas:

120 x 28 x 28 cm.

Columna 15 x 15 cm.

Material: Metal 100% reciclable.

Mantenimiento: Limpiar con un paño húmedo y detergente neutro tipo limpiacristales. Secar con un paño seco.

Ref. EP/MFM y/o EP/HDS (Ver pág. 66).

Opción de personalización con logo.

LOG/1 Logo a 1 tinta PVR: 22,50 €

LOG/2 Logo a 2 tintas PVR: 27,00 €

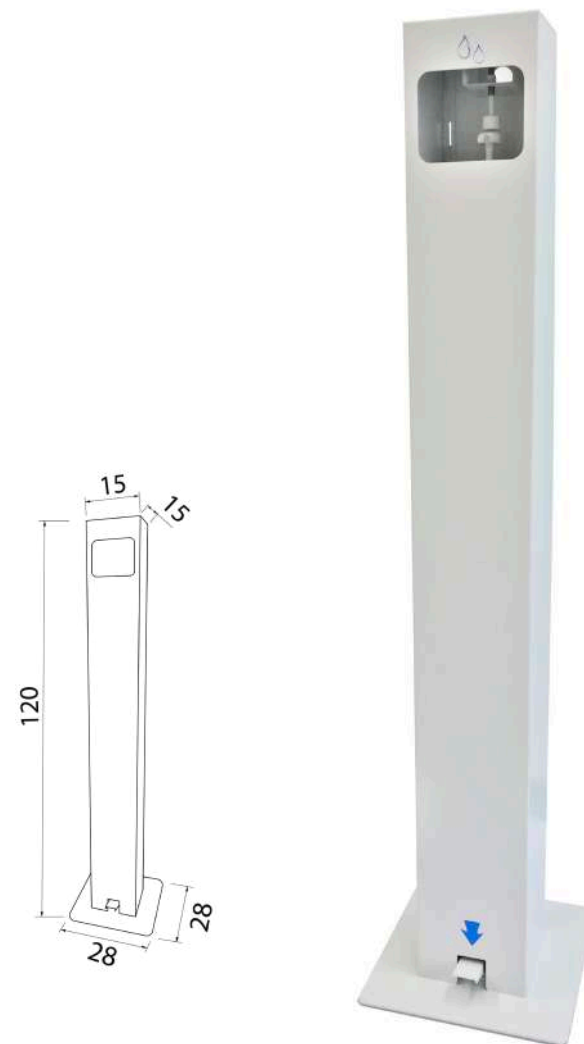

Dispensador de gel / guantes

Soporte de pie dispensador de gel y guantes.
Incluye: Botella de gel 1 litro (llena) con sistema antirrobo.
Nota: Caja de guantes no incluida.

EP/DGG PVR: 275,45 €

Dispensador de pie gel y guantes.

Medidas:

89 x 30 x 35cm

Material: Metal 100% reciclable.

Mantenimiento: Limpiar con un paño húmedo y detergente neutro tipo limpiacristales. Secar con un paño seco.
Ref. EP/MFM y/o EP/HDS (Ver pág. 66).

Opción de personalización con logo.

LOG/1 Logo a 1 tinta PVR: 22,50 €

LOG/2 Logo a 2 tintas PVR: 27,00 €

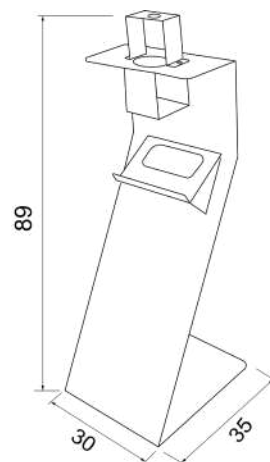

Dispensador de gel, guantes y Papelera

Soporte de pie dispensador de gel y guantes con papelera incorporada.

Incluye: botella de gel 1 litro (llena).

No incluye caja de guantes.

EP/GG/PAP PVR: 311,50 €

Dispensador de pie gel y guantes más papelera.

Medidas:

135 x 38 x 27cm.

Papelera 38 x 38 x 27 cm. 40 litros.

Material: Metal 100% reciclable.

Mantenimiento: Limpiar con un paño húmedo y detergente neutro tipo limpiacristales. Secar con un paño seco.

Ref. EP/MFM y/o EP/HDS (Ver pág. 66).

Opción de personalización con logo.

LOG/1 Logo a 1 tinta PVR: 22,50 €

LOG/2 Logo a 2 tintas PVR: 27,00 €

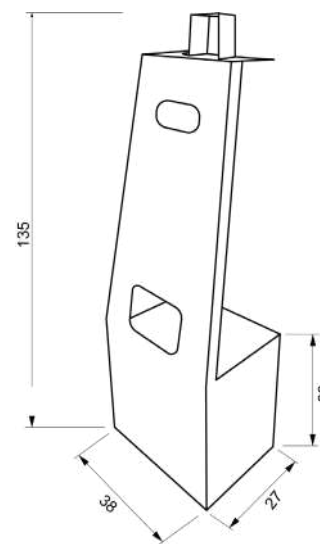

Tótem preventivo control acceso



Tótem preventivo control de acceso donde incorpora control de temperatura corporal y detección de uso de mascarilla, dispensador de gel automático (1 litro), papelera para residuos y alfombra desinfectante para el calzado. Necesidad de conexión a red eléctrica. *Pilas dispensador de gel, no incluidas.

EP/TPCA PVR: 2.593,00 €

Tótem preventivo de control de acceso, temperatura, papelera.

Medidas:

190 x 40 x 35 cm

Material: Metal 100% reciclable.

Mantenimiento: Limpiar con un paño húmedo y detergente neutro tipo limpiacristales. Secar con un paño seco.
Ref. EP/MFM y/o EP/HDS (Ver pág. 66).

Opción de personalización con logo.

LOG/1 Logo a 1 tinta PVR: 22,50 €

LOG/2 Logo a 2 tintas PVR: 27,00 €



Pantalla LCD de control de temperatura



Dispensador de gel automático

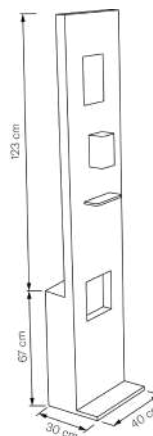

Detección uso de mascarilla



Papelera para residuos



Alfombra desinfectante para zapatos



Dispensador de gel automático

Dispensador de gel automático con dosificador de gel (400 ml).
Incorpora batería para funcionamiento autónomo mediante pilas,
sin necesidad de conexión a red eléctrica.

Nota: No incluye pilas.

EP/DGA **PVR: 472,00€**

Dispensador de gel automático electrónico.

*No incluye gel

Medidas:

150 x 32 x 24 cm

Material: Metal 100% reciclable.

Mantenimiento: Limpiar con un paño húmedo y detergente
neutro tipo limpiacristales. Secar con un paño seco.
Ref. EP/MFM y/o EP/HDS (Ver pág. 66).

Opción de personalización con logo.

LOG/1 Logo a 1 tinta **PVR: 22,50 €**

LOG/2 Logo a 2 tintas **PVR: 27,00 €**

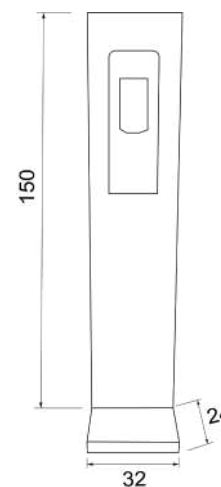

Dispensador de gel automático

Dispensador de gel automático de gran capacidad (5 litros).
Incluye portapóster para información. (Póster informativo no incluido). Precisa de conexión a corriente para su funcionamiento.
Sistema de alimentación eléctrica a la red.
Incluye: Una garrafa de gel de 5 litros llena.

EP/DGA/XL PVR: 487,50 €

Dispensador de gel automático con garrafa (5 litros).

EP/GEL/5L PVR: 79,00 €

Recambio de Garrafa 5L.

Medidas:

105 x 38 x 27 cm

Material: Metal 100% reciclable.

Mantenimiento: Limpiar con un paño húmedo y detergente neutro tipo limpiacristales. Secar con un paño seco.
Ref. EP/MFM y/o EP/HDS (Ver pág. 66).

Opción de personalización con logo.

LOG/1 Logo a 1 tinta PVR: 22,50 €

LOG/2 Logo a 2 tintas PVR: 27,00 €

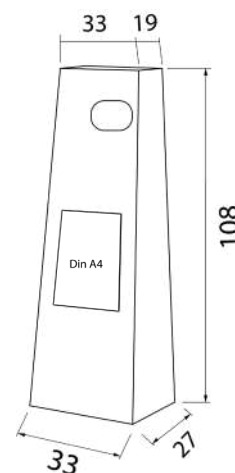

Soporte info / Dispensador de gel con papelera

Soporte info de aluminio con base metálica con ruedas y portapóster waterproof Din-A3, para introducir el mensaje deseado. Incorpora un soporte dispensador dosificador de 1 litro de gel, y dispone de aro / papelera.

EP/SOP/IGP PVR: 198,50 €

Soporte info, dispensador de gel, aro / Papelera.

Nota: Dispensador de gel vacío.

Medidas: 1,54 m x 45 cm x 40 cm.

Aro / Papelera de 30cm de diámetro.

Material: Aluminio, base de metal 100% reciclable.

Mantenimiento: Limpiar con un paño húmedo y detergente neutro tipo limpiacristales. Secar con un paño seco.

Ref. EP/MFM y/o EP/HDS (Ver pág. 66).

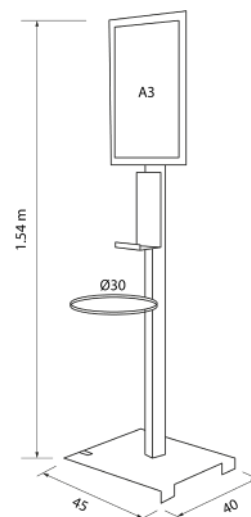

Soporte info / Dispensador gel y guantes

Soporte info de aluminio con base metálica y portapóster Din-A4 para introducir el mensaje deseado. Incorpora un soporte para dispensador de Gel y un soporte para caja de guantes con anti-robo.

EP/SOP/IGG **PVR: 185,00 €**

Soporte info, dispensador gel y guantes.

Nota: No incluye botella de gel ni caja de guantes.

Medidas: 30 x 40 x 150 cm de alto.

Material: Aluminio, metal 100% reciclable.

Mantenimiento: Limpiar con un paño húmedo y detergente neutro tipo limpiacristales. Secar con un paño seco.
Ref. EP/MFM y/o EP/HDS (Ver pág. 66).

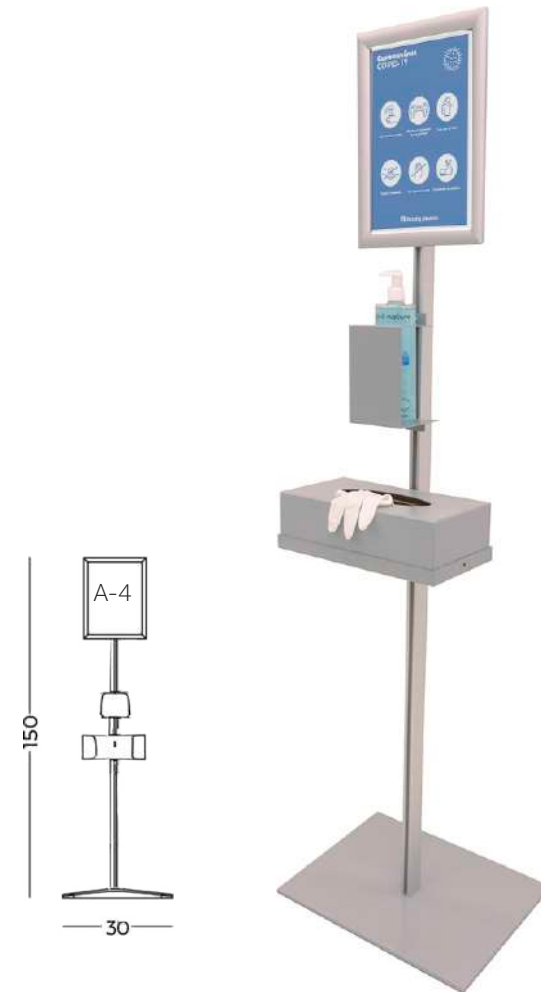

Soporte dispensador de gel

EP/SOP/DG PVR: 156,50 €

Soporte dispensador gel.

Nota: No incluye botella de gel.

Medidas: 30 x 40 x 100 cm de alto.

Material: Aluminio, metal 100% reciclable.

Mantenimiento: Limpiar con un paño húmedo y detergente neutro tipo limpiacristales. Secar con un paño seco.
Ref. EP/MFM y/o EP/HDS (Ver pág. 66).

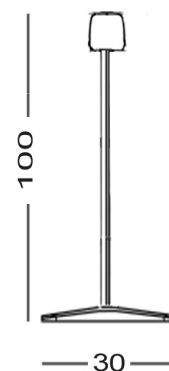

Soporte de sobremesa para gel

Soporte dispensador de gel de sobremesa para ubicar en mostradores, recepciones o puestos de trabajo.

EP/SOP/G PVR: 54,40 €

Soporte para dispensador de gel, incluye botella reutilizable 500ml (llena).

EP/SOP PVR: 28,50 €

Soporte para dispensador de gel, no incluye botella.

Medidas:

11 x 10,9 x 10 cm.

Material: Metal 100% reciclable pintado en gris RAL 9006.

Mantenimiento: Limpiar con un paño húmedo y detergente neutro tipo limpiacristales. Secar con un paño seco.

Ref. EP/MFM y/o EP/HDS (Ver pág. 66).

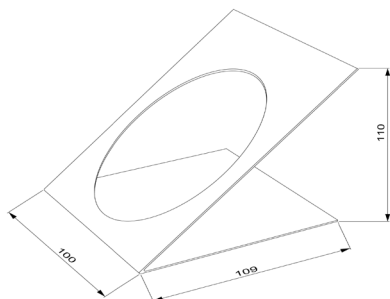

Soporte mural para gel o guantes

Soporte mural de gel o guantes para ubicar en mostradores, recepciones o puestos de trabajo.

EP/SOP/M PVR: 29,00 €

Soporte mural para gel. 15 x 10 x 10 cm

EP/SOP/GM PVR: 54,50 €

Soporte mural para gel incluye botella reutilizable.

EP/SOP/GGM PVR: 31,00 €

Soporte mural para caja de guantes. 9 x 30 x 15 cm

Material: Metal 100% reciclable pintado en gris RAL 9006.

Mantenimiento: Limpiar con un paño húmedo y detergente neutro tipo limpiacristales. Secar con un paño seco.
Ref. EP/MFM y/o EP/HDS (Ver pág. 66).

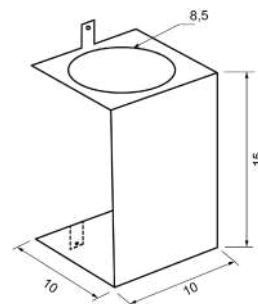
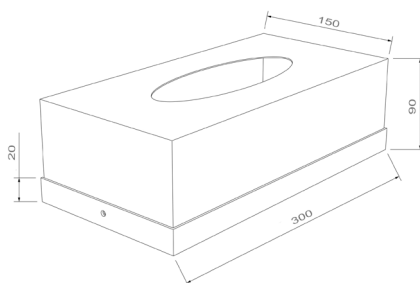



Una mampara que garantiza la separación entre usuarios sin interferir en su interacción ni contacto visual.

Mampara suspendida

EP/MS/120 PVR: 98,00 €

Mampara suspendida a techo 120x100cm x 0,8mm de grosor.

EP/MS/100 PVR: 65,00 €

Mampara suspendida a techo 100x70cm x 0,7mm de grosor.

Material: Plástico PVC cristal 0,7mm y 0,8mm.

Mantenimiento: Limpiar con paño seco y un detergente neutro, limpiacristales.

Ref. EP/MFM y/o EP/HDS (Ver pág. 66).

Incluye herrajes para fijación a techo, 2 Cables de acero trenzado para suspensión de 2 metros.

En la parte superior e inferior va provista de un perfil de aluminio para dar consistencia.

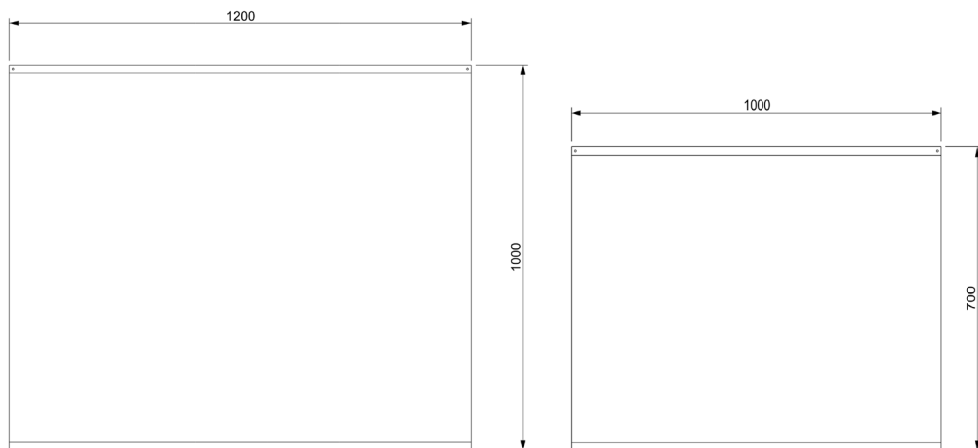

Mampara suspendida Top

EP/MST/150 PVR: 109,90 €

Mampara suspendida Top a techo 150x100cm x 1mm de grosor.

EP/MST/120 PVR: 96,10 €

Mampara suspendida Top a techo 120x70cm x 0,7mm de grosor.

Material: Plástico PVC cristal 1mm y 0,7mm.

Mantenimiento: Limpiar con paño seco y un detergente neutro, limpiacristales.

Ref. EP/MFM y/o EP/HDS (Ver pág. 66).

Incluye herrajes para fijación a techo, 2 Cables de acero trenzado para suspensión de 2 metros.

En la parte superior e inferior va provista de un perfil de aluminio para dar consistencia.

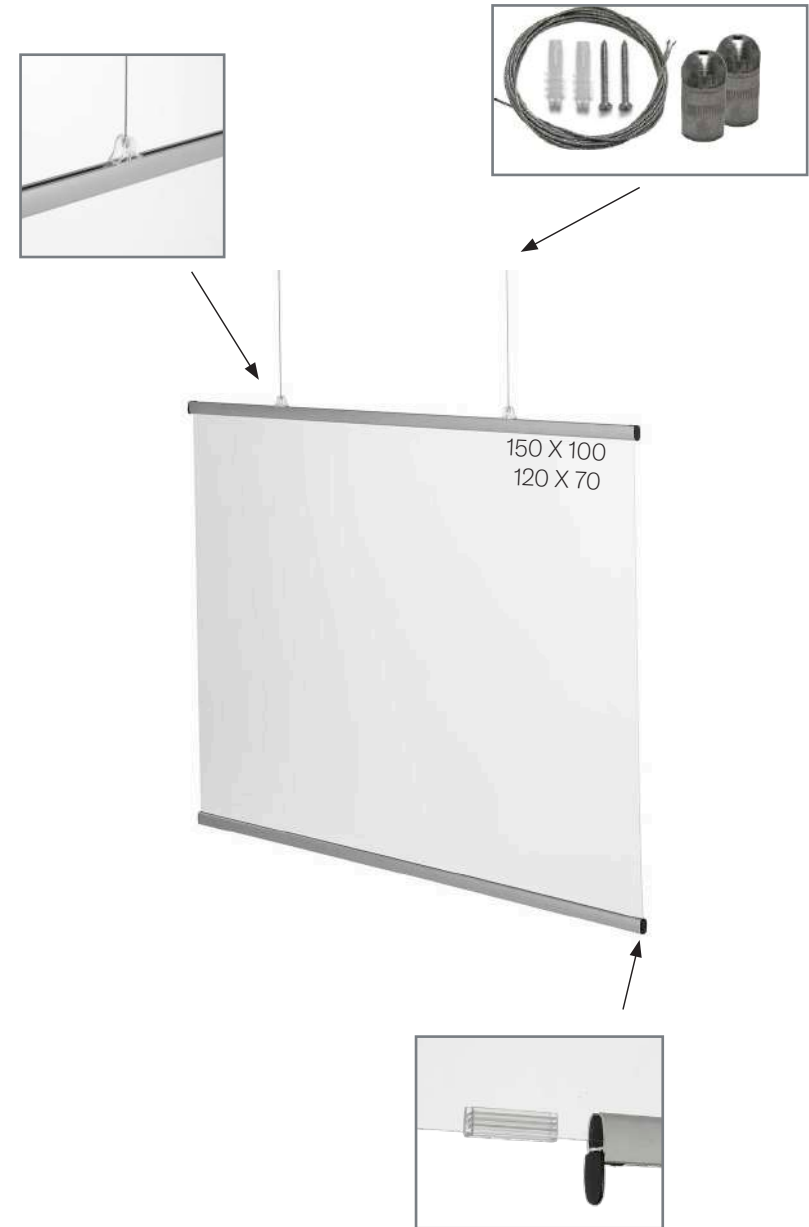
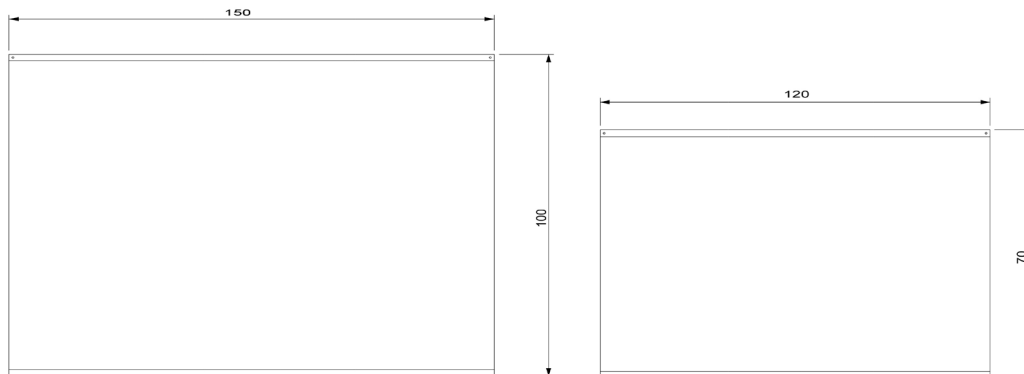

Mampara suspendida enrollable eléctrica

Mampara eléctrica transparente enrollable suspendida a techo accionada mediante mando a distancia incluido.

Funciona con batería de litio.

No precisa instalación eléctrica.

EP/MEE/150 PVR: 399,50 €

Mampara eléctrica suspendida 150x200cm x 1mm de grosor.

EP/MEE/120 PVR: 387,20 €

Mampara eléctrica suspendida 120x200cm x 1mm de grosor.

EP/MEE/CAR PVR: 38,40 €

Cargador para mampara eléctrica enrollable.

Material: Plástico Poliéster transparente de 1mm.

Mantenimiento: Limpiar con paño seco y un detergente neutro, limpiacristales. Ref. EP/MFM y/o EP/HDS (Ver pág. 66).

* Incluye mando a distancia.

* Cargador de batería opcional. Ref. EP/MEE/CAR.

* La mampara tiene una medida máxima de caída de 2 metros, pudiéndola ajustar a la altura deseada.

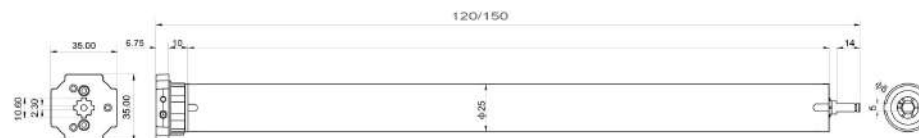



Mampara mostrador con ventanilla

Mampara móvil desmontable fabricada en PET de 3mm. Dotada de dos pies, ideal para ubicar en los mostradores de tiendas y establecimientos cara al público.

EP/MMV/90/74 PVR: 137,20 €

Mampara mostrador con ventanilla 90x74 cm.

EP/MMV/90/60 PVR: 120,01 €

Mampara mostrador con ventanilla 90x60 cm.

EP/MMV/74/60 PVR: 101,78 €

Mampara mostrador con ventanilla 74x60 cm.

Material: PET Incoloro 100% reciclable.

Mantenimiento: Limpiar con paño seco y un detergente neutro, limpiacristales. Ref. EP/MFM y/o EP/HDS (Ver pág. 66).

Incluye dos pies de soporte de 3mm de espesor para automontaje.

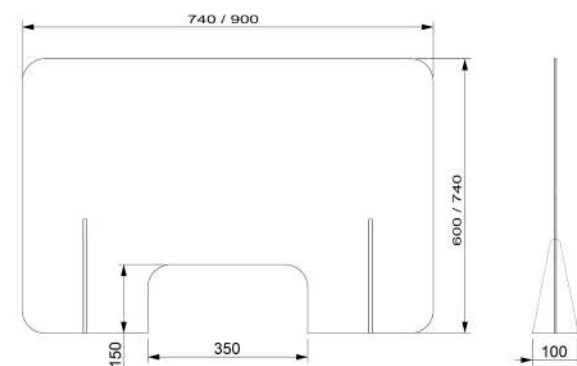

Mampara mostrador sin ventanilla

Mampara para mostrador o para separar lugares de trabajo fabricada en PET de 3mm y base desmontable.

EP/MM/90/74 PVR: 137,20 €

Mampara mostrador sin ventanilla 90x74 cm.

EP/MM/90/60 PVR: 120,01 €

Mampara mostrador sin ventanilla 90x60 cm.

EP/MM/74/60 PVR: 101,78 €

Mampara mostrador sin ventanilla 74x60 cm.

Material: PET Incoloro 100% reciclable.

Mantenimiento: Limpiar con paño seco y un detergente neutro, limpiacristales. Ref. EP/MFM y/o EP/HDS (Ver pág. 66).

Incluye dos pies de sujeción de 3mm de espesor para automontaje.

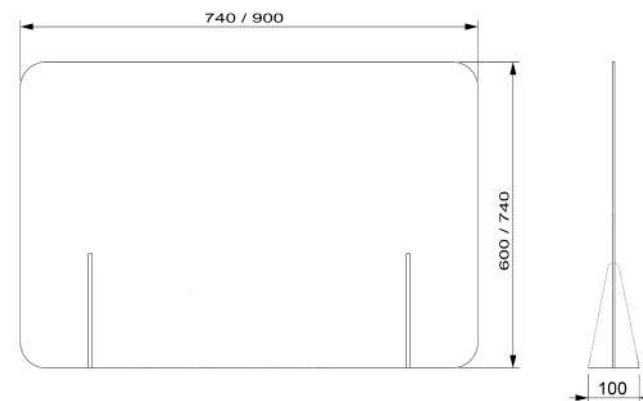
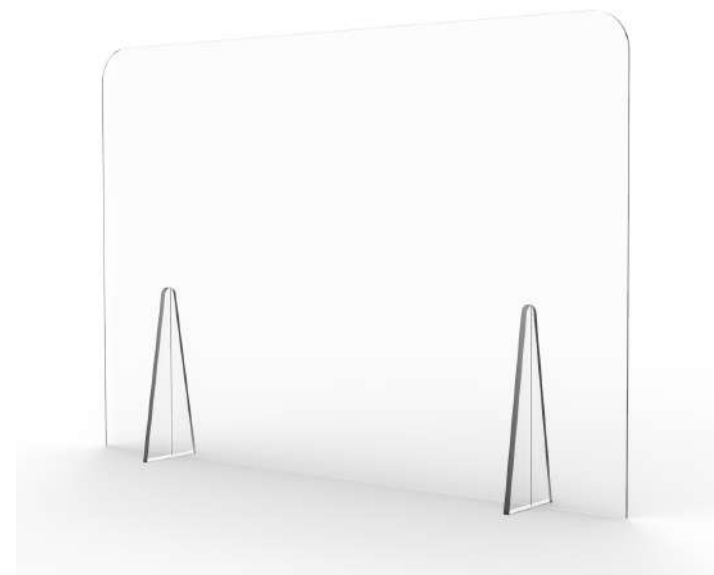

Mampara mostrador con ventanilla (Cristal)

Mampara móvil desmontable fabricada en cristal laminado incoloro de 6mm (3+3mm homologado), con soportes metálicos desmontables lacados en color blanco. Incluye tornillo de seguridad y sistema antideslizante. Ideal para ubicar en los mostradores de tiendas y establecimientos cara al público.

EP/MCC/60/91 PVR: 139,70 €

Mampara mostrador con ventanilla 60x91 cm.

EP/MCC/75/91 PVR: 151,7 €

Mampara mostrador con ventanilla 75x91 cm.

Material: Cristal incoloro 6mm 100% reciclable.

Mantenimiento: Limpiar con paño seco y un detergente neutro, limpiacristales. Ref. EP/MFM y/o EP/HDS (Ver pág. 66).

Incluye dos pies metálicos de sujeción de 10x5 mm de grosor para automontaje.

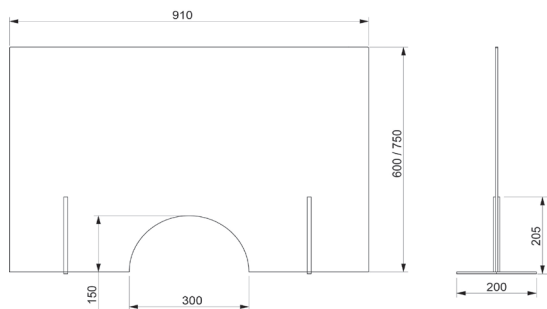

Mampara mostrador sin ventanilla (Cristal)

Mampara móvil desmontable fabricada en cristal laminado incoloro de 6mm (3+3mm homologado), con soportes metálicos desmontables lacados en color blanco. Incluye tornillo de seguridad y sistema antideslizante. Ideal para ubicar en los mostradores de tiendas y establecimientos cara al público.

EP/MCS/60/91 PVR: 114,50 €

Mampara mostrador sin ventanilla 91x60 cm.

EP/MCS/75/91 PVR: 121,50 €

Mampara mostrador sin ventanilla 91x74 cm.

Material: Cristal incoloro 6mm 100% reciclable.

Mantenimiento: Limpiar con paño seco y un detergente neutro, limpiacristales. Ref. EP/MFM y/o EP/HDS (Ver pág. 66).

Incluye dos pies metálicos de sujeción de 10 x 5 mm de grosor para automontaje.

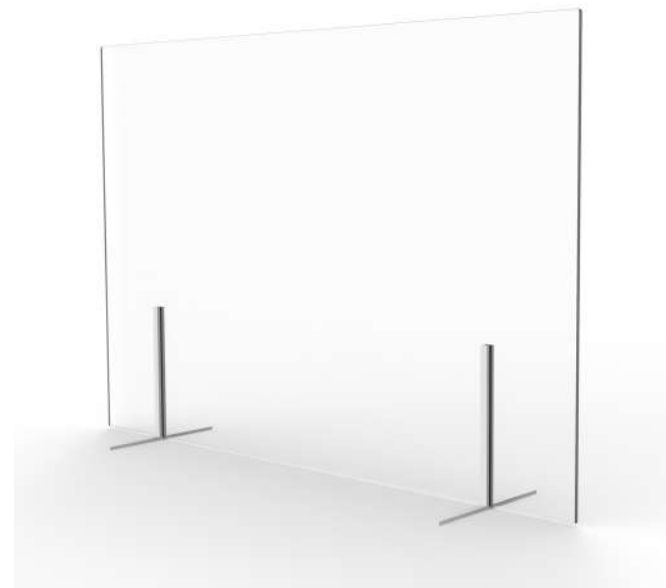
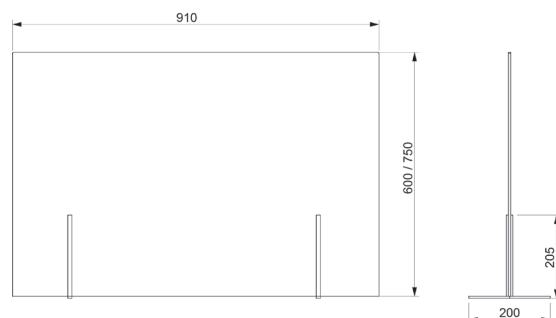

Mampara extensión

Mampara extensión para alargar una mampara ya existente. Fabricada en Metacrilato de 3mm. Se adapta mediante soportes de 15 x 35 mm.

EP/EX/140 PVR: 121,65 €

Mampara extensión de 30x140 cm x 3 mm de grosor.

EP/EX/160 PVR: 128,90 €

Mampara extensión de 30x160 cm x 3 mm de grosor.

EP/EX/180 PVR: 137,00 €

Mampara extensión de 30x180 cm x 3 mm de grosor.

Material: Metacrilato 100% reciclable.

Mantenimiento: Limpiar con paño seco y un detergente neutro, limpiacristales. Ref. EP/MFM y/o EP/HDS (Ver pág. 66).

Incluye tres soportes metálicos de sujeción a mampara para automontaje.

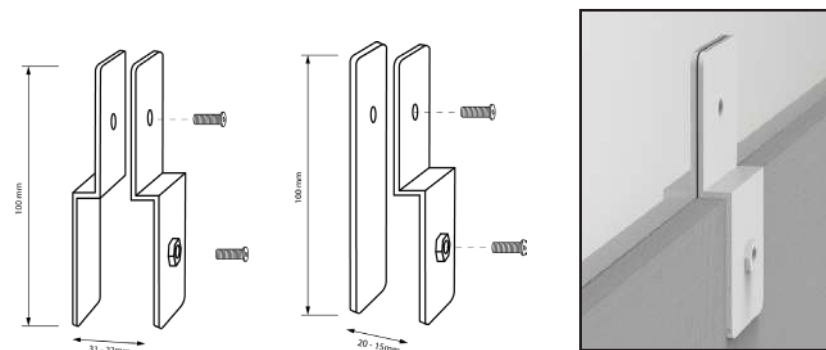
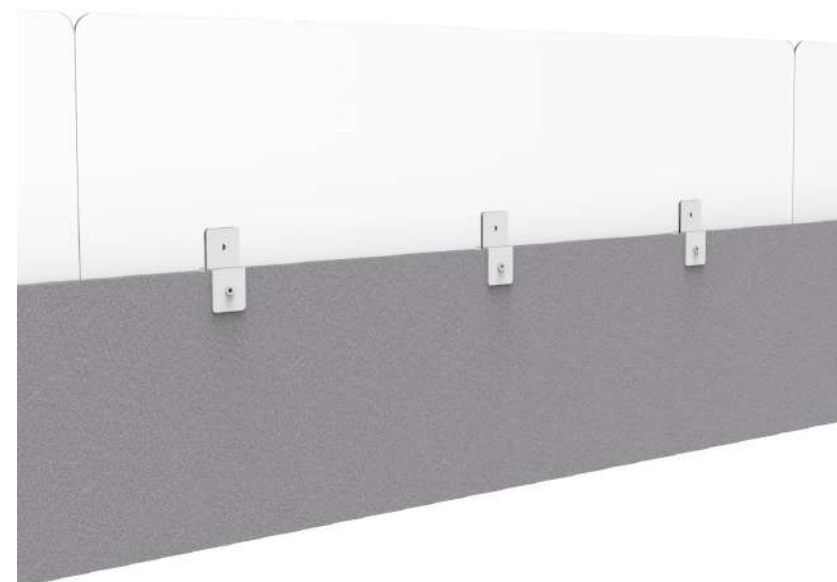
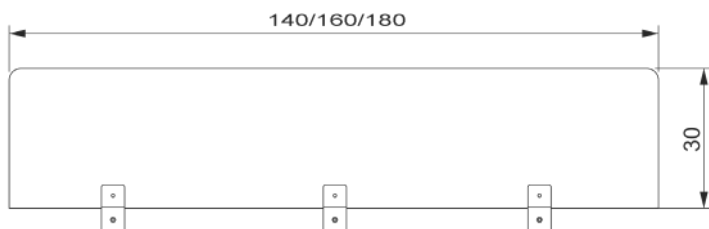

Mampara protectora para pupitres

Mampara protectora para pupitres enfocada a centros de educación fabricada en plástico metacrilato de 3mm. Disponibles en 2 versiones, una en "U" (3 mamparas) y otra en "L" (2 mamparas). Llevan incluidas las pinzas de fijación a la mesa.

Mampara pupitre de 60 cm en "U" y "L":

EP/PU/60/U 1 Panel 60x60 + 2 de 50x60 PVR: 130,00 €

EP/PU/60/L 1 Panel 60x60 + 1 de 50x60 PVR: 91,00 €

Mampara pupitre de 70 cm en "U" y "L":

EP/PU/70/U 1 Panel 70x60 + 2 de 50x60 PVR: 136,50 €

EP/PU/70/L 1 Panel 70x60 + 1 de 50x60 PVR: 97,50 €

Medidas:

Panel 70x60 / 50x60

Panel 60x60 / 50x60

Material: Plástico metacrilato Incoloro 100% reciclable.

Mantenimiento: Limpiar con un paño húmedo y detergente neutro tipo limpiacristales. Secar con un paño seco.
Ref. EP/MFM y/o EP/HDS (Ver pág. 66).

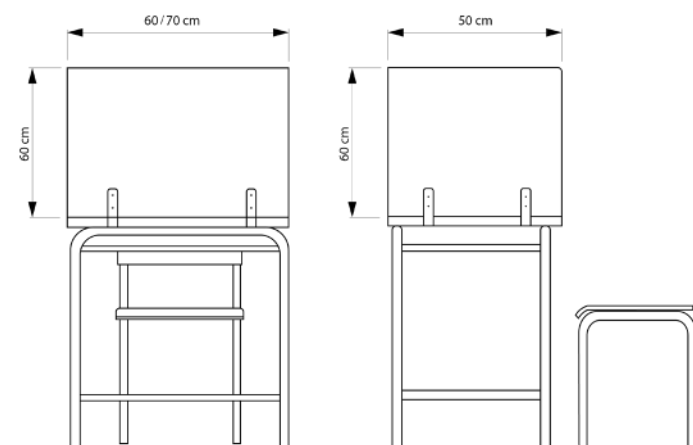

Mampara para mesas de comedor / Reunión

Mampara protectora para mesas de comedor y/o reunión fabricada en plástico metacrilato de 3mm. Disponibles en 2 versiones, una para 4 personas y otra para 6 personas. Llevan incluidas pinzas auto-adhesivas de fijación a la mesa.

Mampara para 4 personas:

- 1) EP/MCO/140/70/4 140x60cm / 70x60cm PVR: 341,25 €
- 2) EP/MCO/120/80/4 120x60cm / 80x60cm PVR: 373,75 €

Mampara para 6 personas:

- 3) EP/MCO/140/70/6 140x60cm / 70x60cm PVR: 438,75 €
- 4) EP/MCO/180/80/6 180x60cm / 80x60cm PVR: 455,00 €

Medidas:

140x60cm / 70x60cm

120x60cm / 80x60cm

180x60cm / 80x60cm

Material: Plástico metacrilato Incoloro 100% reciclable.

Mantenimiento: Limpiar con un paño húmedo y detergente neutro tipo limpiacristales. Secar con un paño seco.
Ref. EP/MFM y/o EP/HDS (Ver pág. 66).

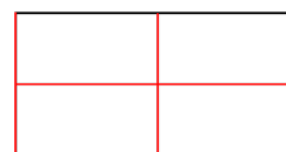

1) 140x60cm / 70x60cm

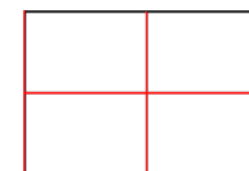

2) 120x60cm / 80x60cm

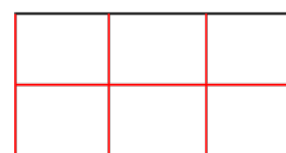

3) 140x60cm / 70x60cm

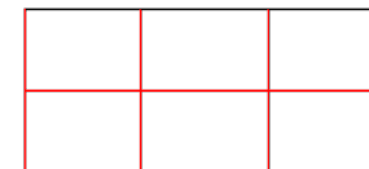

4) 180x60cm / 80x60cm

Pinzas para mampara perimetral

Juego de 2 pinzas para sujeción de mamparas de plástico metacrilato de 3mm para pupitres y mesas de comedor y/o reunión. Sujeción a la mesa mediante tornillos allen.

EP/PZ/3 PVR: 22,00 €

Juego 2 pinzas para mampara perimetral.

Medidas:

111 x 30 x 43mm

Materiales: Metal 100% reciclable.

Mantenimiento: Limpiar con un paño húmedo y detergente neutro tipo limpiacristales. Secar con un paño seco.
Ref. EP/MFM y/o EP/HDS (Ver pág. 66).

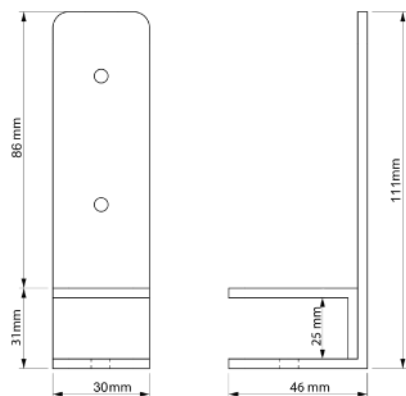

Separador de mesa translúcido

Separador de policarbonato acanalado translúcido, enmarcado en perfil de aluminio anodizado. Un producto ideal para aquellas empresas que están adoptando una solución en aportar la seguridad necesaria y confianza en el espacio de trabajo.

Separadores de policarbonato acanalado translúcido, 40cm de alto:

SEP/PX/40/80 40x80cm. PVR: 175,00 €

SEP/PX/40/100 40x100cm. PVR: 180,00 €

SEP/PX/40/120 40x120cm. PVR: 185,00 €

SEP/PX/40/140 40x140cm. PVR: 190,00 €

SEP/PX/40/160 40x160cm. PVR: 195,00 €

SEP/PX/40/180 40x180cm. PVR: 200,00 €

Separadores de policarbonato acanalado translúcido, 60cm de alto:

SEP/PX/60/80 60x80 cm. PVR: 180,00 €

SEP/PX/60/100 60x100 cm. PVR: 185,00 €

SEP/PX/60/120 60x120 cm. PVR: 190,00 €

SEP/PX/60/140 60x140 cm. PVR: 195,00 €

SEP/PX/60/160 60x160cm. PVR: 200,00 €

SEP/PX/60/180 60x180cm. PVR: 205,00 €

Mantenimiento: Limpiar con paño seco y un detergente neutro, limpiacristales. Ref. EP/MFM y/o EP/HDS (Ver pág. 66).

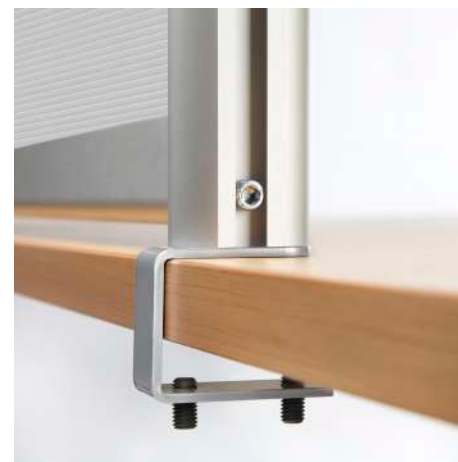

Separador de mesa transparente



Separador de policarbonato acanalado transparente enmarcado en perfil de aluminio anodizado. Un producto ideal para aquellas empresas que están adoptando una solución en aportar la seguridad necesaria y confianza en el espacio de trabajo.

Separadores de policarbonato acanalado transparente, 40cm de alto:

- SEP/PX/40/80/TR 40x80 cm. PVR: 175,00 €
- SEP/PX/40/100/TR 40x100 cm. PVR: 180,00 €
- SEP/PX/40/120/TR 40x120 cm. PVR: 185,00 €
- SEP/PX/40/140/TR 40x140 cm. PVR: 190,00 €
- SEP/PX/40/160/TR 40x160 cm. PVR: 195,00 €
- SEP/PX/40/180/TR 40x180 cm. PVR: 200,00 €

Separadores de policarbonato acanalado transparente, 60cm de alto:

- SEP/PX/60/80/TR 60x80 cm. PVR: 180,00 €
- SEP/PX/60/100/TR 60x100 cm. PVR: 185,00 €
- SEP/PX/60/120/TR 60x120 cm. PVR: 190,00 €
- SEP/PX/60/140/TR 60x140 cm. PVR: 195,00 €
- SEP/PX/60/160/TR 60x160 cm. PVR: 200,00 €
- SEP/PX/60/180/TR 60x180 cm. PVR: 205,00 €

Mantenimiento: Limpiar con paño seco y un detergente neutro, limpiacristales. Ref. EP/MFM y/o EP/HDS (Ver pág. 66).

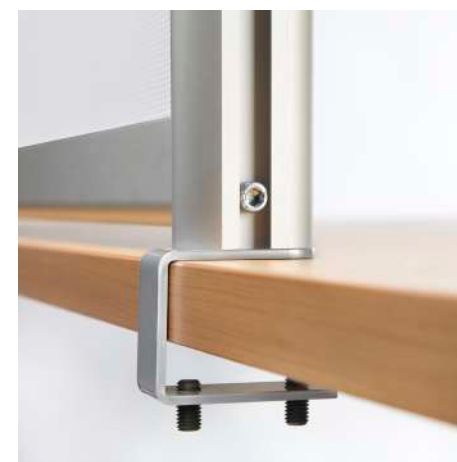

Mampara / Pizarra magnética de sobremesa

La Mampara de escritorio es ideal para separar y delimitar espacios de trabajo. Pizarra Chameleon blanca fabricada en acero vitrificado de alta calidad, con superficie para escritura y borrado en seco y apta para material magnético. Incluye 2 pinzas para su sujeción a mesa.

EP/MP/58/75 PVR: 225,00 €

Mampara / Pizarra blanca magnética acero vitrificado 58x75 cm.

EP/MP/58/120 PVR: 302,00 €

Mampara / Pizarra blanca magnética acero vitrificado 58x120 cm.

EP/MP/58/160 PVR: 367,00 €

Mampara / Pizarra blanca magnética acero vitrificado 58x160 cm.

Materiales: Panel de acero vitrificado blanco de 10mm y pinzas graduables de plástico 100% reciclable.

Mantenimiento: Limpiar con un paño húmedo y detergente neutro tipo limpiacristales. Secar con un paño seco.

Ref. EP/MFM y/o EP/HDS (Ver pág. 66).

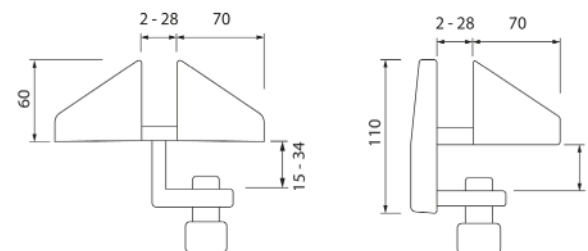

Mampara sobremesa con pinza

Mampara fabricada en cristal laminado incoloro de 6mm (3+3mm homologado). Mediante las pinzas se adapta a la mesa con un grosor de hasta 34mm. Posibilidad de final de mesa o separador intermedio de mesa.

Mampara para final de mesa:
EP/MPS1/60/91 PVR: 136,00 €
Mampara con pinza 60x91 cm.

EP/MPS1/75/91 PVR: 142,00 €
Mampara con pinza 75x91 cm.

Mampara intermedio de mesa:
EP/MPS2/60/91 PVR: 136,00 €
Mampara con pinza doble 60x91 cm.

EP/MPS2/75/91 PVR: 142,00 €
Mampara con pinza doble lado 75x91 cm.

Materiales: Cristal incoloro 6mm y ABS 100% reciclable.

Mantenimiento: Limpiar con un paño húmedo y detergente neutro tipo limpiacristales. Secar con un paño seco.
Ref. EP/MFM y/o EP/HDS (Ver pág. 66).

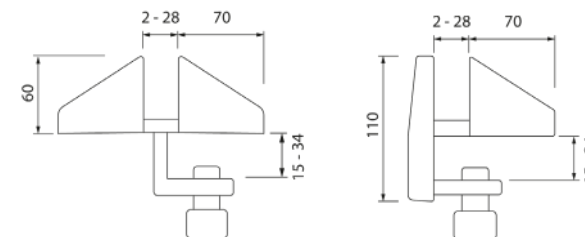
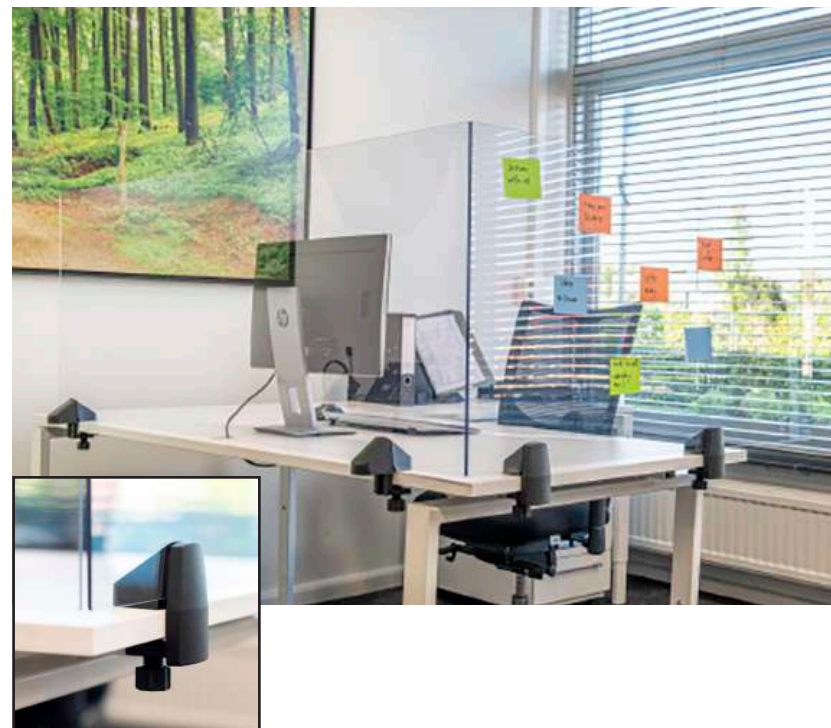

Pinzas para superficies de escritorio

Juego de 2 pinzas para sujeción de mamparas de hasta 28mm de grosor. Disponibles en 2 modelos, pinzas para terminar de mesa y pinzas para colocar entre dos mesas.

EP/PZ/1 PVR: 59,20 €

Juego 2 pinzas terminación de mesa.

EP/PZ/2 PVR: 59,20 €

Juego 2 pinzas intermedio de mesa.

Medidas:

Abrazador cristal: 2 a 28mm.

Abrazador mesa: 15 a 34mm.

Materiales: Plástico ABS 100% reciclable.

Mantenimiento: Limpiar con un paño húmedo y detergente neutro tipo limpiacristales. Secar con un paño seco.
Ref. EP/MFM y/o EP/HDS (Ver pág. 66).

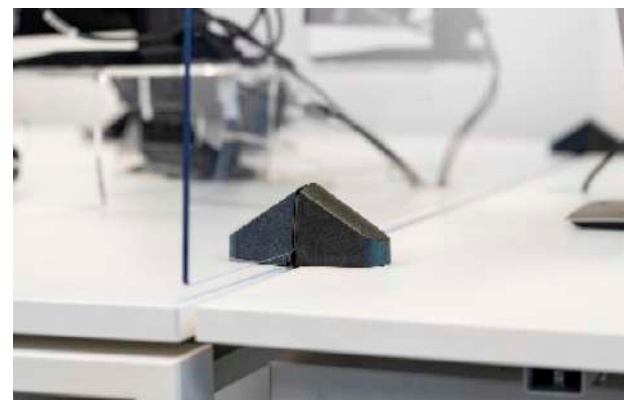
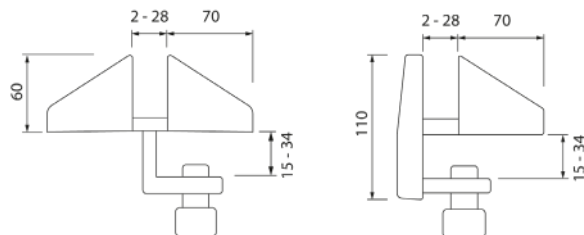

Soportes para configuración de mamparas divisorias

Soportes de madera para mamparas divisoras de plexi (no incluido), para disposición modular sobre mesa. Gracias a sus diferentes formas permiten hacer numerosas combinaciones entre ellas.
(1*) Incluye soporte superior que da rigidez y consistencia al conjunto.

EP/4W/X PVR: 23,00 €

Soporte madera 4 vías con ranura de 5mm.

EP/3W/T PVR: 22,00 €

Soporte madera 3 vías con ranura de 5mm.

EP/2W/L PVR: 20,50 €

Soporte madera 2 vías con ranura de 5mm.

Materiales: Madera (MDF) 100% reciclable.

Mantenimiento: Limpiar con un paño húmedo y detergente neutro tipo limpiacristales. Secar con un paño seco.
Ref. EP/MFM y/o EP/HDS (Ver pág. 66).



(1*)



Mampara polivalente que permite ser ubicada en hospitales y centros de atención a personas de riesgo.

Mampara Ten Limit

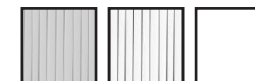

Mamparas policarbonato acanalado translúcido:

TL/150/PX Mampara Ten Limit 100x175x4,5 cm. PVR: 392,48 €

TL/180/PX Mampara Ten Limit 100x205x4,5 cm. PVR: 435,18 €

Mamparas policarbonato acanalado transparente:

TL/150/TR Mampara Ten Limit 100x175x4,5 cm. PVR: 392,48 €

TL/180/TR Mampara Ten Limit 100x205x4,5 cm. PVR: 435,18 €

Mamparas policarbonato transparente 100% :



TL/150/SAN Mampara Ten Limit 100x175x4,5 cm. PVR: 494,56 €

TL/180/SAN Mampara Ten Limit 100x205x4,5 cm. PVR: 537,28 €

Material: Estructura fabricada en aluminio anodizado en plata mate y pies de fundición de aluminio con ruedas y freno.

Mantenimiento: Limpiar con paño seco y un detergente neutro, limpiacristales.

Ref. EP/MFM y/o EP/HDS (Ver pág. 66).

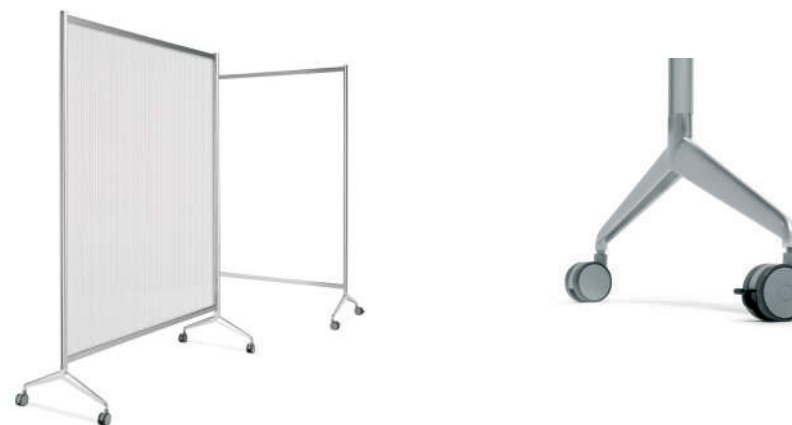
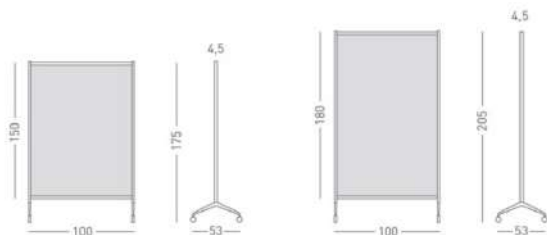

Mampara Ten Limit anti-bacteriana



Mampara Ten Limit fabricada con melamina certificada antibacteriana.

Mamparas:

Mampara Ten Limit 100 x 175 x 4,5 cm.

TL/150/AB/BL Blanca PVR: 399,00 €

TL/150/AB/GR Gris PVR: 399,00 €

TL/150/AB/GG Gris Grafito PVR: 399,00 €

Mampara Ten Limit 100 x 205 x 4,5 cm.

TL/180/AB/BL Blanca PVR: 454,00 €

TL/180/AB/GR Gris PVR: 454,00 €

TL/180/AB/GG Gris Grafito PVR: 454,00 €

Material: Estructura fabricada en aluminio anodizado en plata mate y pies de fundición de aluminio con ruedas y freno. fabricada de melamina certificada antibacteriana.

Mantenimiento: Limpiar con paño seco y un detergente neutro, limpiacristales. Ref. EP/MFM y/o EP/HDS (Ver pág. 66).

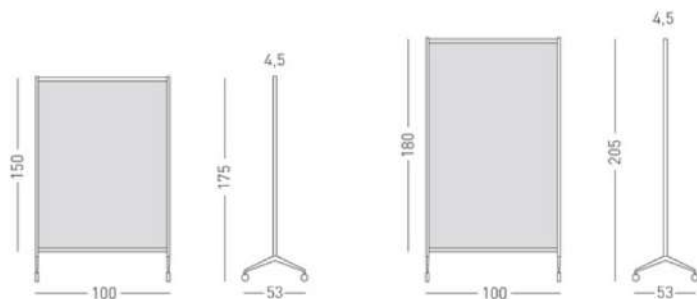

Mampara Limit



Mamparas policarbonato acanalado translúcido:

300/1/PX Mampara Limit 100x120x2,8 cm. PVR: 347,98 €

300/2/PX Mampara Limit 100x150x2,8 cm. PVR: 378,11 €

300/3/PX Mampara Limit 100x180x2,8 cm. PVR: 416,52 €

Mamparas policarbonato acanalado transparente:

300/1/TR Mampara Limit 100x120x2,8 cm. PVR: 347,98 €

300/2/TR Mampara Limit 100x150x2,8 cm. PVR: 378,11 €

300/3/TR Mampara Limit 100x180x2,8 cm. PVR: 416,52 €

Mamparas policarbonato transparente 100%:



300/1/SAN Mampara Limit 100x120x2,8 cm. PVR: 420,10 €

300/2/SAN Mampara Limit 100x150x2,8 cm. PVR: 432,30 €

300/3/SAN Mampara Limit 100x180x2,8 cm. PVR: 490,60 €

Material: Fabricada con perfil perimetral de aluminio anodizado plata mate. Base trapezoidal de plancha metálica y mampara de policarbonato acanalado translúcido o transparente.

Mantenimiento: Limpiar con paño seco y un detergente neutro, limpiacristales. Ref. EP/MFM y/o EP/HDS (Ver pág. 66).

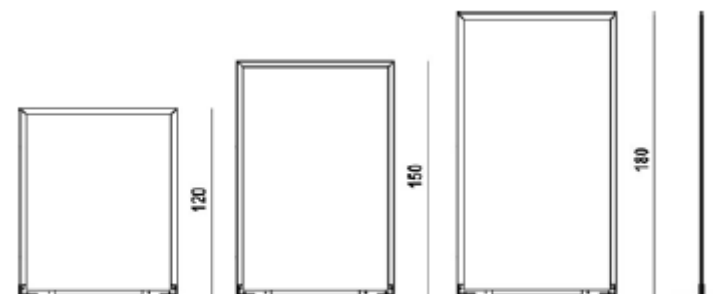
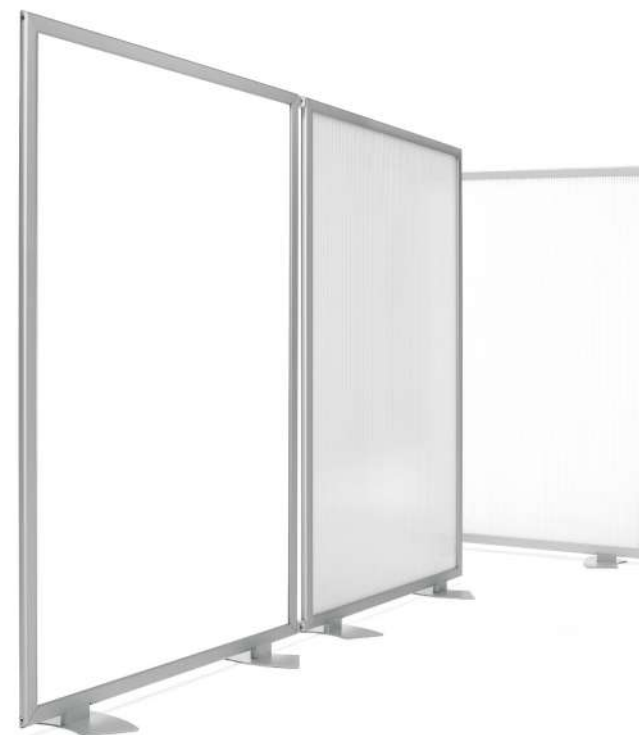

Mampara Limit anti-bacteriana



Mampara Limit fabricada con melamina certificada antibacteriana.

Mamparas:

Mampara Limit compact 100 x 120 x 2,8 cm.

300/1/AB/BL Blanco PVR: 370,00 €

300/1/AB/GR Gris PVR: 370,00 €

300/1/AB/GG Gris Grafito PVR: 370,00 €

Mampara Limit compact 100 x 150 x 2,8 cm.

300/2/AB/BL Blanco PVR: 392,00 €

300/2/AB/GR Gris PVR: 392,00 €

300/2/AB/GG Gris Grafito PVR: 392,00 €

Mampara Limit compact 100 x 180 x 2,8 cm.

300/3/AB/BL Blanco PVR: 430,00€

300/3/AB/GR Gris PVR: 430,00€

300/3/AB/GG Gris Grafito PVR: 430,00€

Material: Fabricada con perfil perimetral de aluminio anodizado plata mate. Base trapezoidal de plancha metálica y mampara fabricada con melamina certificada antibacteriana.

Mantenimiento: Limpiar con paño seco y un detergente neutro, limpiacristales. Ref. EP/MFM y/o EP/HDS (Ver pág. 66).

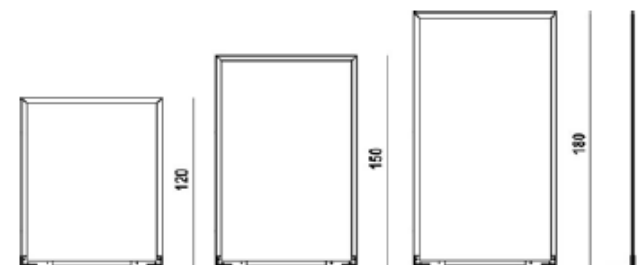

Social Distancing

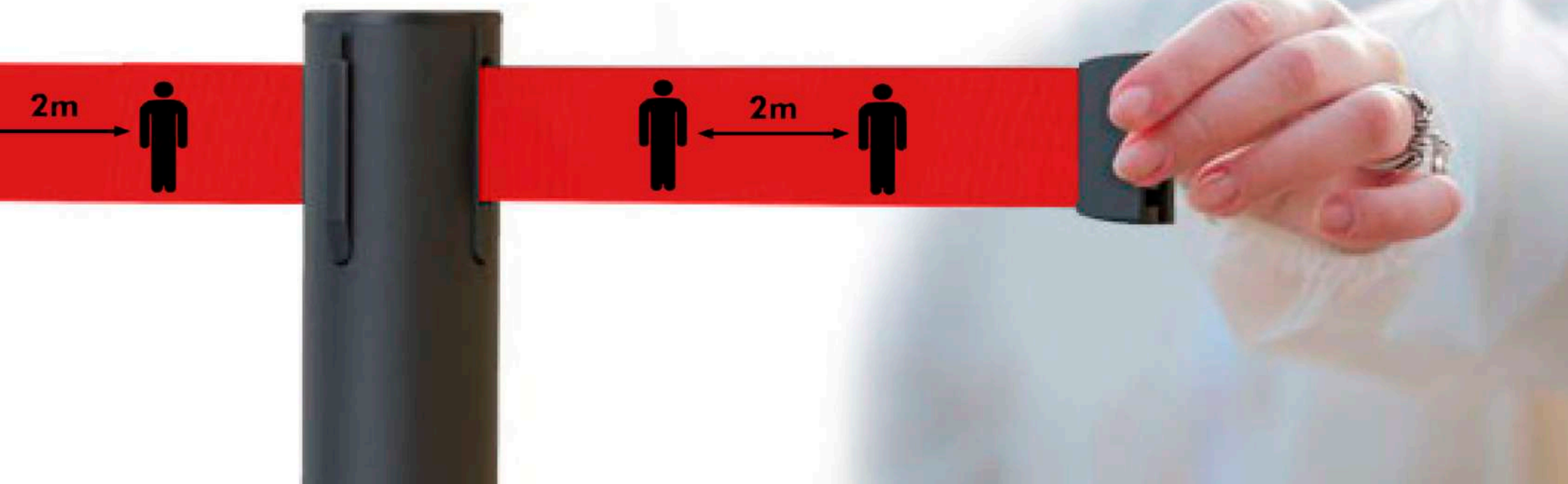



Una solución ideal para distribuir y delimitar zonas seguras en hospitales, centros sanitarios y zonas de riesgo.

Soporte mural Next Wall

Elemento mural de cinta extensible retráctil que permite, de manera rápida y segura aislar provisionalmente áreas o zonas de paso, así como cerrar puertas o zonas delimitadas.

800/23 PVR: 150,00 €

Separador mural con cinta retráctil - 2,3 m.

800/37 PVR: 173,69 €

Separador mural con cinta retráctil - 3,7 m.

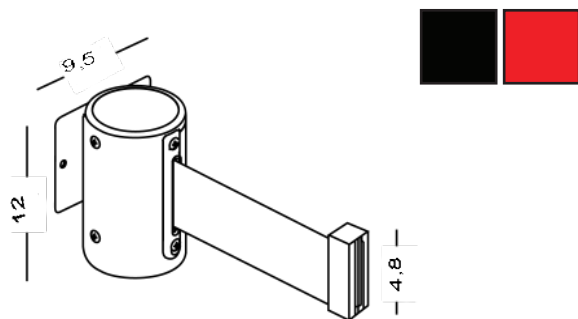



Una solución ideal para distribuir y delimitar personas en espacios públicos.

Poste separador Next Eco

Juego 2 unidades de poste separador negro de 95 cm. y base de 35 cm. con cinta retráctil disponible en rojo y negro, cinta extensible de 4,8 cm de alto por 200 cm.

803/E2/NG PVR: 257,06 €

Pack de 2 postes metálicos con cinta retráctil negra de 2 m.

803/E2/RJ PVR: 257,06 €

Pack de 2 postes metálicos con cinta retráctil roja de 2 m.

800/PP PVR: 98,78 €

Soporte portacarteles Din A4.

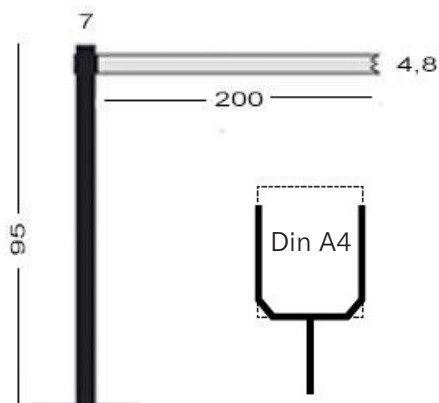

Cabezales para postes

Soporte dispensador de gel, caja dispensadora de guantes y portapósters din A4 a doble cara metálicos con acoplador a postes Next Eco (Ver pág. 46).

800/PSG PVR: 95,00 €

Soporte dispensador de gel.

800/PCG PVR: 95,00 €

Soporte caja dispensador de guantes.

800/PP PVR: 98,78 €

Soporte portacarteles Din-A4 a doble cara.

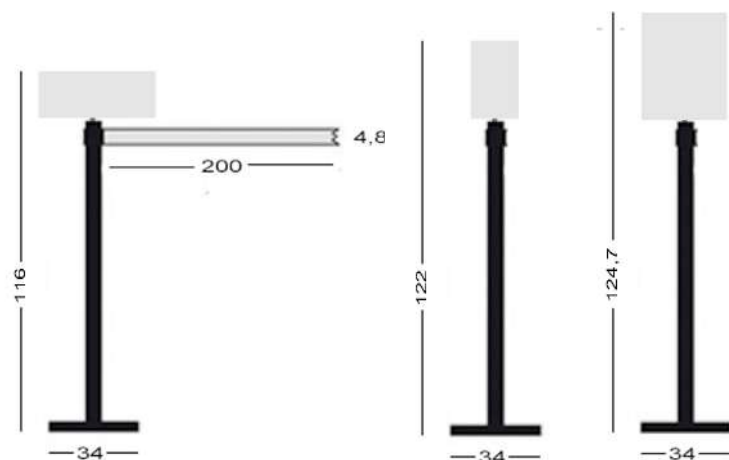



Una solución ideal para informar y transmitir mensajes y comunicados en espacios públicos o privados.

Tótem y panel informativo

Tótem y panel informativo de control de aforo con tecnología iluminación LED con control remoto, ideal para lugares y espacios de gran concentración y afluencia de personas. Disponible en distintos idiomas. Incluye mando a distancia.

Tótem control de aforo electrónico con mando:

EP/TCA/ES Texto castellano PVR: 435,00 €

EP/TCA/CAT Texto catalan PVR: 435,00 €

EP/TCA/EN Texto inglés PVR: 435,00 €

EP/TCA/FR Texto francés PVR: 435,00 €

Panel sobremesa control de aforo electrónico con mando:

EP/SCA/ES Texto castellano PVR: 255,00 €

EP/SCA/CAT Texto catalan PVR: 255,00 €

EP/SCA/EN Texto inglés PVR: 255,00 €

EP/SCA/FR Texto francés PVR: 255,00 €

Medidas:

Tótem: 163 x 38 x 38 cm.

Panel sobremesa: 30 x 30 x 5 cm.

Material: Estructura de chapa de hierro 100% reciclable.

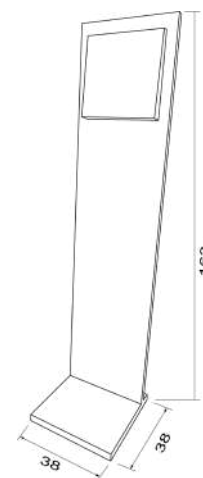
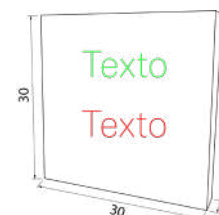

Portapósters para información

Sistema de presentación de pósters con marco abatible de aluminio anodizado en plata mate a inglete. Lleva un sistema de apertura CLIP, que pinza el póster interior por los 4 costados. Diferentes tamaños tanto en vertical como horizontal.

- 850/I/M0 82 x 117cm Din-A0 PVR: 80,44 €
- 850/I/M1 57 x 82cm Din-A1 PVR: 48,79 €
- 850/I/M2 40 x 58cm Din-A2 PVR: 25,49 €
- 850/I/M3 68 x 98cm 70 x 100 PVR: 54,22 €
- 850/I/M4 48 x 68cm 50 x 70 PVR: 37,42 €
- 850/I/M5 42 x 29,7 Din-A3 PVR: 21,92 €
- 850/I/M6 21 x 29,7 Din-A4 PVR: 12,94 €

Material: Perfil de aluminio anodizado plata de 25mm. trasero de plástico y frontal transparente antireflex.

Mantenimiento: Limpiar con un paño húmedo y detergente neutro tipo limpiacristales. Secar con un paño seco.
Ref. EP/MFM y/o EP/HDS (Ver pág. 66).

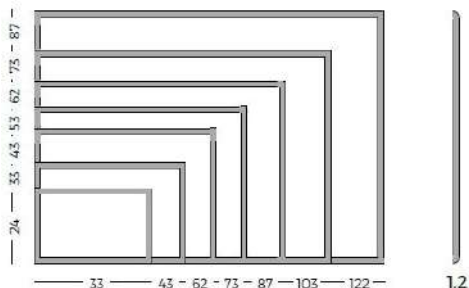

Atril informativo

Gama de atriles informativos portapósters Din A4 y Din A3.

Atril de aluminio porta información:

821/A4 110 x 30 x 40 cm DinA4 PVR: 150,81 €

821/A3 110 x 30 x 40 cm DinA3 PVR: 159,03 €

Atril de aluminio porta información regulable en altura:

822/A4 85/125 x 33 x 24 DinA4 PVR: 159,00 €

822/A3 85/125 x 42 x 30 DinA3 PVR: 207,21 €

Material: Perfil de aluminio anodizado plata de 25mm, trasero de plástico y frontal transparente antirreflex.

Mantenimiento: Limpiar con un paño húmedo y detergente neutro tipo limpiacristales. Secar con un paño seco.

Ref. EP/MFM y/o EP/HDS (Ver pág. 66).

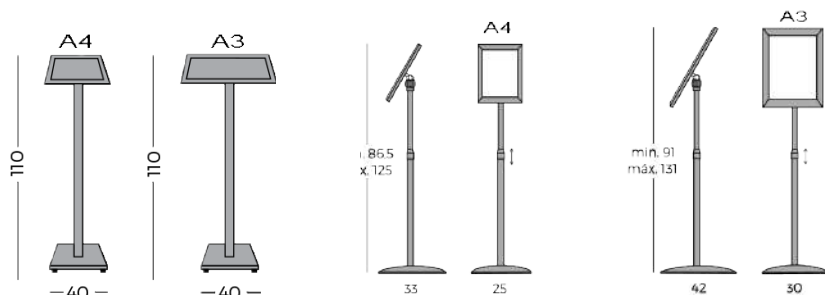

*Regulable en altura e inclinación.

Display acrílico "T"

Sistema de presentación de información en formato vertical y horizontal a dos lados disponible en diferentes medidas, fabricado en material incoloro transparente.

Vertical:

BL/EX/0032 Display 29,7 x 21cm Din A4 **PVR: 11,55 €**

BL/EX/0034 Display 21 x 15cm Din A5 **PVR: 6,32 €**

BL/EX/0038 Display 21 x 9,9cm 1/3 Din A4 **PVR: 4,49 €**

BL/EX/0036 Display 14,85 x 7,5 cm Din A6 **PVR: 3,39 €**

Horizontal:

BL/EX/0033 Display 21 x 29,7cm Din A4 **PVR: 12,48€**

BL/EX/0035 Display 15 x 21cm Din A5 **PVR: 6,41 €**

BL/EX/0039 Display 9,9 x 21cm 1/3 Din A4 **PVR: 4,84 €**

BL/EX/0037 Display 7,5 x 14,85cm Din A6 **PVR: 3,73 €**

Material: Plástico 100% reciclable.

Mantenimiento: Limpiar con un paño húmedo y detergente neutro tipo limpiacristales. Secar con un paño seco.
Ref. EP/MFM y/o EP/HDS (Ver pág. 66).



Display acrílico "L"

Sistema de presentación de información en formato vertical y horizontal inclinado disponible en diferentes medidas, fabricado en material incoloro transparente.

Vertical:

BL/EX/0012 Display 29,7 x 21cm Din A4 **PVR: 10,39 €**

BL/EX/0014 Display 21 x 15cm Din A5 **PVR: 5,53 €**

BL/EX/0018 Display 21 x 9,9cm 1/3 Din A4 **PVR: 3,94 €**

BL/EX/0016 Display 14,85 x 7,5 Din A6 **PVR: 3,10 €**

Horizontal:

BL/EX/0013 Display 21 x 29,7cm Din A4 **PVR: 10,22 €**

BL/EX/0015 Display 15 x 21cm Din A5 **PVR: 5,43 €**

BL/EX/0019 Display 9,9 x 21cm 1/3 Din A4 **PVR: 4,45 €**

BL/EX/0017 Display 7,5 x 14,85cm Din A6 **PVR: 3,18 €**

Material: Plástico 100% reciclable.

Mantenimiento: Limpiar con un paño húmedo y detergente neutro tipo limpiacristales. Secar con un paño seco.
Ref. EP/MFM y/o EP/HDS (Ver pág. 66).

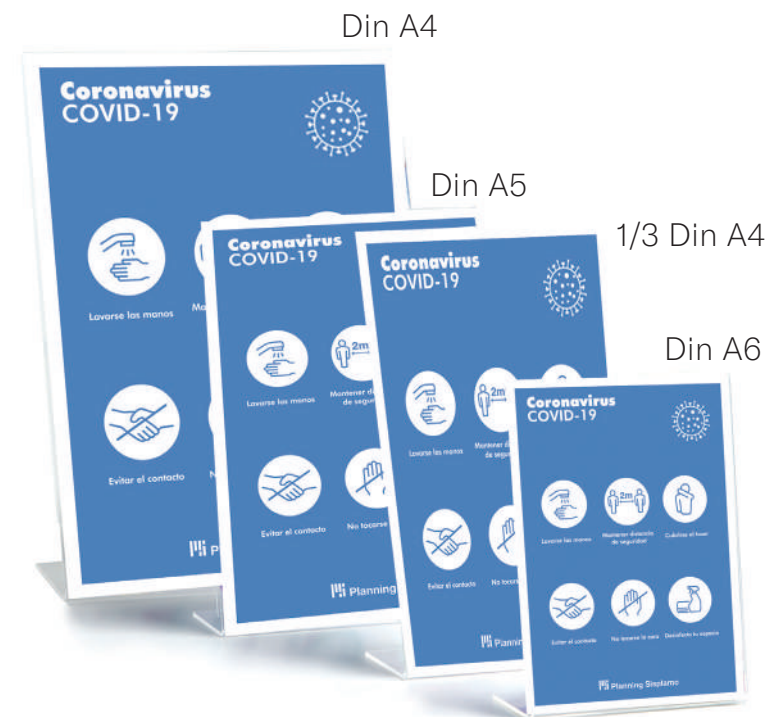

Placas de obligación

Placas de obligación fabricadas en PVC de 1mm de grosor.

EP/PLA/01 Uso mascarilla y guantes **PVR: 14,20 €**

EP/PLA/03 Uso guantes **PVR: 14,20 €**

EP/PLA/05 Uso mascarilla **PVR: 14,20 €**

EP/PLA/06 Control de temperatura **PVR: 14,20 €**

EP/PLA/07 Lavar las manos **PVR: 14,20 €**

EP/PLA/08 Uso gel **PVR: 14,20 €**

Medidas:

24,5 x 34,5 cm x 1 mm de grosor.

Material: Plástico PVC 100% reciclable.

Mantenimiento: Limpiar con un paño húmedo y detergente neutro tipo limpiacristales. Secar con un paño seco.
Ref. EP/MFM y/o EP/HDS (Ver pág. 66).

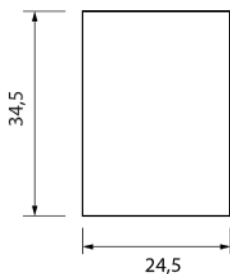

EP/PLA/01



EP/PLA/03



EP/PLA/05



EP/PLA/06



EP/PLA/07



EP/PLA/08

Bloqueador de asientos

Cono piramidal para bloquear asientos en espacios públicos y privados. Para su óptima fijación al asiento, dispone de de cinta de velcro y adhesivos doble cara. También puede simplemente situarse encima del asiento.

EP/BLO/5 PVR: 29,55 €

Caja 5 conos bloqueadores asiento 30x30x35 cm.

Nota: Incluye una tira de 150 cm de velcro y adhesivo doble cara.

(Cada cono).

Medidas:

30 x 30 x 35 cm.

Velcro: 150 cm.

Material: Cartón 100% reciclable.

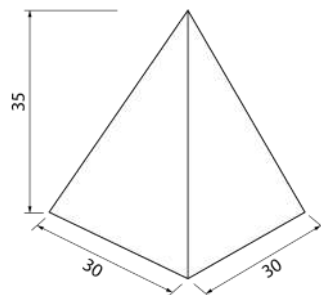

Vinilos adhesivos posicionadores

Pack de vinilos amarillos auto adhesivos, para delimitar y posicionar puntos de espera.

EP/ADH/05 PVR: 31,50 €

Vinilos adhesivos señalizadores de distancia.

Incluye una tira de 6 x 100 cm y 10 huellas.

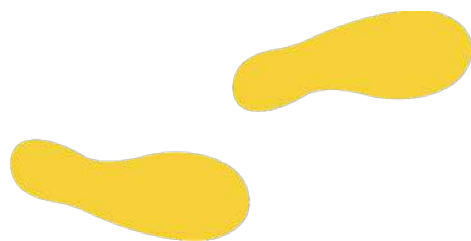

Huellas: 5 pares. 27,5cm.

Línea 1 ud: 6 x 100 cm.



Vinilos adhesivos posicionadores

Pack de vinilos amarillos auto adhesivos, para delimitar y posicionar puntos de espera.

EP/ADH/2M PVR: 31,50 €

Caja de 5 vinilos adhesivos señalizadores de distancia (2metros).

Medidas: 28 cm de diámetro.

EP/ADH/2P PVR: 31,50 €

Caja de 5 vinilos adhesivos de dos pies.

Medidas: 28 cm de diámetro.

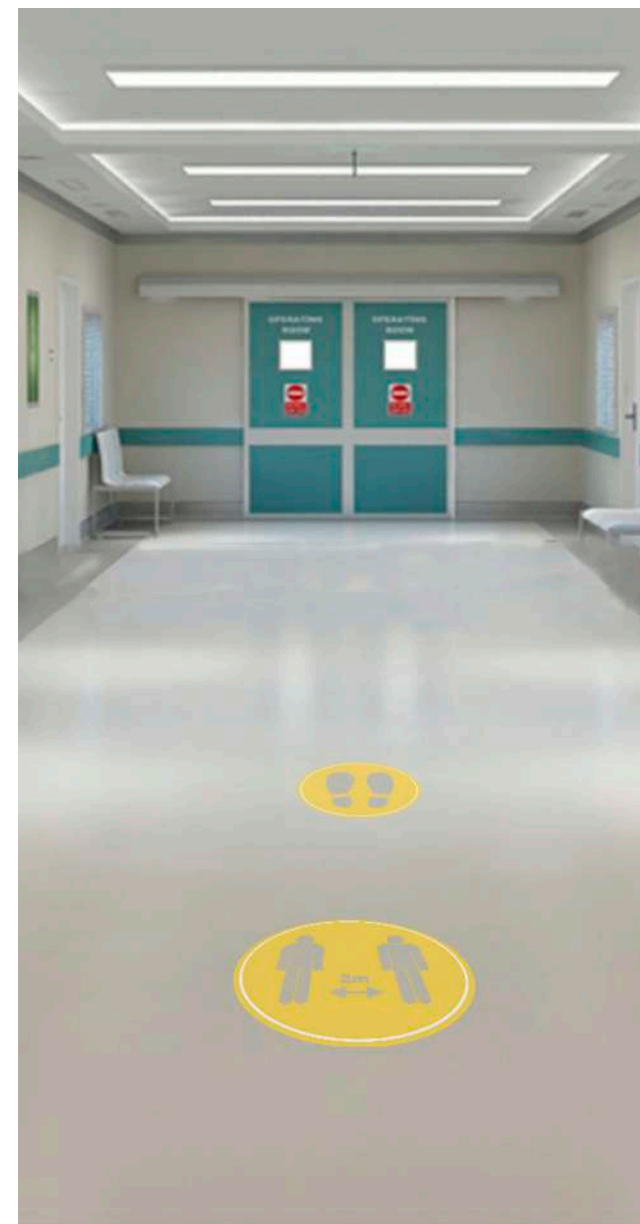
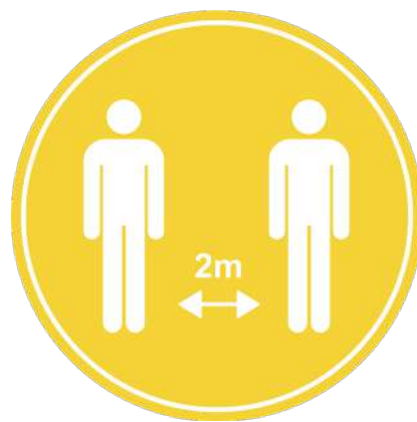

Vinilos antideslizantes de distancia de seguridad

Vinilo amarillo auto adhesivo antideslizante a 4 tintas, para delimitar y posicionar una distancia de seguridad.

EP/ADHI/AM PVR: 14,50 €

Vinilo tira amarillo antideslizante 10 x 100 cm. (1 unidad).

Medidas:

10 cm x 100 cm.





Papelera de reciclaje 6056

Una papelera perfecta para cualquier espacio, con vinilos de colores para indicar los tipos de residuos. El diseño de la tapa facilita su uso, el cambio de la bolsa y su limpieza. Su base incluye cuatro taponos de goma para proteger las superficies donde se ubique.

6056/1 PVR: 101,92 €

Contenedor de reciclaje 30x30x40 cm 36 litros.

6056/2 PVR: 138,32 €

Contenedor de reciclaje 30x30x60 cm 54 litros.

6056/3 PVR: 163,28 €

Contenedor de reciclaje 30x30x80 cm 72 litros.

Material: Chapa de hierro de 0,8mm de grosor.

El cuerpo incluye dos manillas en el lateral fabricadas en inyección de ABS.

Pictogramas disponibles:

*indicar opción al hacer el pedido



Mascarillas



Batas



Guantes



Basura



Papelera de reciclaje 6056 con pedal

Una papelera perfecta con apertura mediante accionamiento con pedal, con vinilos de colores para indicar los tipos de residuos. Su base incluye cuatro tapones de goma para proteger las superficies donde se ubique.

6056/2/PD PVR: 252,00€

Contenedor de reciclaje 30x30x60 cm 50 litros.

6056/3/PD PVR: 294,00 €

Contenedor de reciclaje 30x30x80 cm 70litros.

Material: Chapa de hierro de 0,8mm de grosor.

El cuerpo incluye dos manillas en el lateral fabricadas en inyección de ABS.

Pictogramas disponibles:

*indicar opción al hacer el pedido

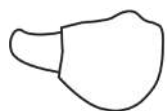

Mascarillas

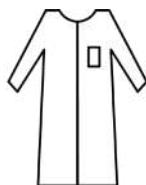

Batas



Guantes



Basura



Contenedor de reciclaje 6055

Contenedor de reciclaje de 120 L de 3 residuos, con tapa abatible y 3 aros interiores para sujeción de las bolsas. Tapa superior con vinilo para la diferenciación de los residuos.

6055 PVR: 367,50 €

Contenedor de 3 residuos 75 x 36 x 70 cm 120 litros.

Material: Papelera de chapa metálica de 1,5mm de grosor, lacada en color blanco. Tapa de color blanco.

Mantenimiento: Limpiar con un paño húmedo y detergente neutro tipo limpiacristales. Secar con un paño seco. Ref. EP/MFM y/o EP/HDS (Ver pág. 66).

Pictogramas disponibles:

*indicar opción al hacer el pedido

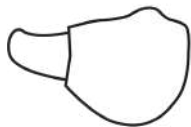

Mascarillas

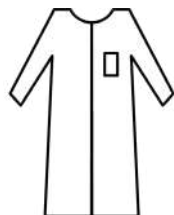

Batas



Guantes



Basura



Papelera cilíndrica de pedal

Papelera cilíndrica metálica blanca de pedal. Dispone de aro inferior de PVC, la cual protege la base para evitar dañar la superficie sobre la que se ubique. Fácil de vaciar y limpiar.

6504/40 PVR: 211,80 €

Cubo de pedal metálico blanco 32 x 75 cm / 40 litros.

6505/80 PVR: 315,75 €

Cubo de pedal metálico blanco 42 x 73 cm / 80 litros.

Material: Papelera de chapa metálica de 1,5mm de grosor, lacada en color blanco. Tapa de color inox. Metal 100% reciclable.

Mantenimiento: Limpiar con un paño húmedo y detergente neutro tipo limpiacristales. Secar con un paño seco. Ref. EP/MFM y/o EP/HDS (Ver pág. 66).



Contenedor de pedal plástico

Contenedor de reciclaje, rectangular de pedal fabricado de plástico de color blanco, fácil de vaciar y limpiar.

6300/60 **PVR: 79,85 €**

Contenedor de reciclaje 49 x 38 x 70cm 60 litros.

6410/80 **PVR: 89,85 €**

Contenedor de reciclaje 49 x 41,5 x 73,5cm 80 litros.

*Incorpora ruedas para mejor movilidad.

Material: 100% plástico reciclable.

Mantenimiento: Limpiar con un paño húmedo y detergente neutro tipo limpiacristales. Secar con un paño seco.

Ref. EP/MFM y/o EP/HDS (Ver pág. 66).



Papelera de reciclaje a pedal

Papelera de reciclaje de plástico efecto inox con apertura mediante accionamiento a pedal.

6274 PVR: 57,50 €

Papelera de reciclaje de plástico efecto Inox a pedal
34 x 29 x 43 cm 20 litros.

6544 PVR: 59,50 €

Papelera de reciclaje de plástico efecto Inox a pedal (dos residuos)
26,5 x 36 x 45 cm 25 litros.

Material: Plástico 100% reciclable.

Mantenimiento: Limpiar con un paño húmedo y detergente neutro tipo limpiacristales. Secar con un paño seco.

Ref. EP/MFM y/o EP/HDS (Ver pág. 66).



Alfombrilla desinfectante

Alfombrilla desinfectante rectangular, que consta de cubeta de caucho con alfombrilla de mojado para limpiar los zapatos. Fácil de vaciar y limpiar. *Leer las instrucciones de preparación.

EP/ALF PVR: 119,20 €

Kit Alfombra desinfectante 45x75cm + Alfombra secado 40x60
+ botella 500ml desinfectante.

EP/ALF/2 PVR: 159,25 €

Kit Alfombra desinfectante 61x91cm + Alfombra secado 61x91
+ botella 500ml desinfectante

EP/ALF/R1 PVR: 28,00 €

Recambio alfombra húmeda 40x70cm.

EP/ALF/R2 PVR: 37,20 €

Recambio alfombra seca 40x60cm.

EP/ALF/R3 PVR: 54,10 €

Recambio líquido desinfectante botella 2 litros.

EP/ALF/R4 PVR: 43,55 €

Recambio alfombra húmeda 55x81cm.

EP/ALF/R5 PVR: 49,14 €

Recambio alfombra seca 61x91cm.

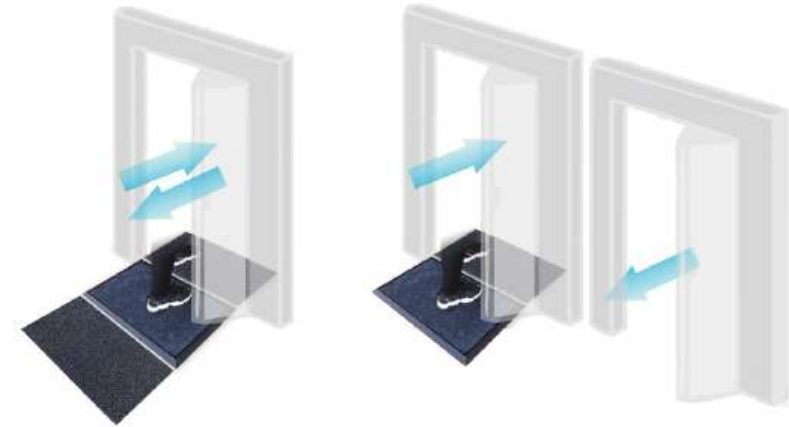

1 cubeta + alfombrilla mojado
2 alfombrillas de secado

1 cubeta + alfombrilla mojado
1 alfombrilla de secado

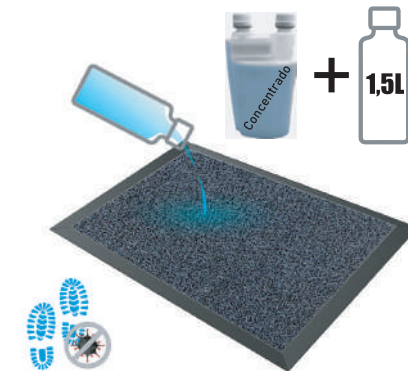
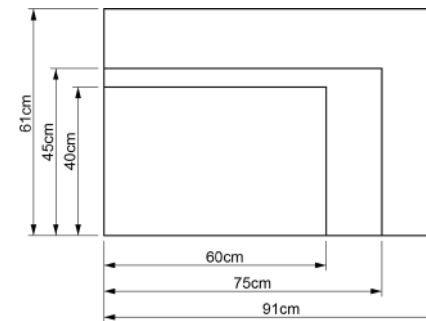

MOJADO

SECADO

Spray de limpieza y desinfectante / Gel de manos

Sprays para limpieza y desinfección de todo de superficies en especial mamparas protectoras, de mostrador y sobremesa.
Gel de manos de 180 ml, 500 ml y 5 litros.

EP/MFM **PVR: 14,90 €**
Multifoam espuma 500ml.

EP/HDS **PVR: 17,90 €**
Desinfectante de superficies 500ml.

Modo de empleo: Pulverizar sobre la superficie, y limpiar con un paño seco.

EP/GEL/5L **PVR: 79,00 €**
Gel de manos garrafa 5L.

EP/GEL/05L **PVR: 15,75 €**
Gel del manos 500ml.

EP/GEL/018 **PVR: 8,85 €**
Botella de gel de 180ml cierre click.

